

THE NEW "EASY TANK"



THE NEW "EASY TANK"

La più vasta gamma di prodotti disponibili da 80 a 400 litri

I nuovi serbatoi OLIO LATERALI sviluppati dalla SMA SERBATOI, sono senz'ombra di dubbio i più tecnologicamente evoluti e innovativi prodotti di vostra futura dotazione nei settori merceologici di GRU IDRAULICHE, SISTEMI SCARRABILI e RIBALTABILI.

L'impegno di SMA si è concentrato sulla realizzazione di un sistema completo, evoluto ed espandibile, contemporaneamente semplicissimo, EASY, nell'utilizzo sia per l'allestitore, nella fase di montaggio, che per il cliente finale, in fase operativa e manutentiva.

Dal 1963 ai vertici della qualità, SMA SERBATOI spa è un'azienda che mette in primo piano le esigenze dei propri clienti, quindi partner ideale per chi ricerca qualità, affidabilità, consulenza tecnica e puntualità nei tempi di consegna.

La certificazione UNI EN ISO 9001:2008 garantisce un miglioramento continuo degli standard qualitativi del processo di produzione, sempre sottoposto a controlli periodici con particolare attenzione al collaudo finale eseguito al 100%. L'ottimizzazione delle procedure e dei processi aziendali, è finalizzata ad offrire alla clientela un servizio sempre più completo e qualitativamente superiore.

Continui investimenti in nuove tecnologie permettono all'azienda di essere sempre all'avanguardia e competitiva su tutti i mercati.



info:

SMA SERBATOI SPA

Via Emilio Lepido, 182

I - 43122 S. Prospero PR

T. +39 0521 645523

smaserbatoi@smaserbatoi.it www.smaserbatoi.it

EASY

manutenzione

semplice sostituzione della cartuccia filtrante in spazi particolarmente ridotti < 120 mm



EASY

visualizzazione

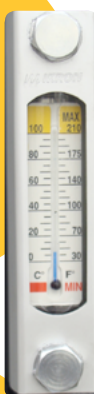

ampio display dove si visualizzano contemporaneamente temperatura dell'olio e litraggio

EASY

montaggio

con staffa preforata per consentire un veloce montaggio sullo chassis



multifunzione

filtro con 3 possibilità di entrata e con manometro per la periodica sostituzione della cartuccia filtrante



EASY

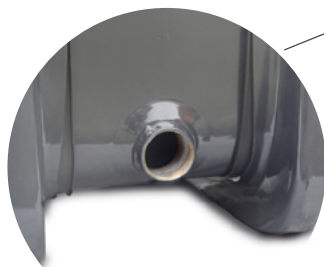
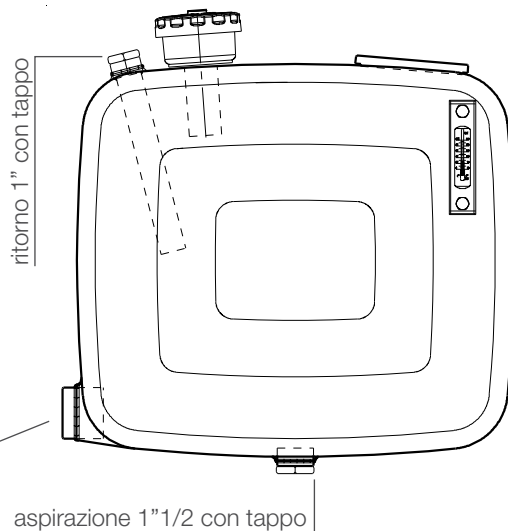

08.22

EASY TANKS FOR ALL

smaserbatoi@smaserbatoi.it www.smaserbatoi.it

T. +39 0521 645523 - Italia







SMA
SMA serbatoi Spa

SCHEDA TECNICA EASY TANK

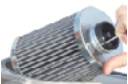

CAPACITA' NETTA litri		80	100	150	150	200	250	300	400
CAPACITA' TOTALE litri		100	125	185	180	235	300	360	485
DIMENSIONI HxPxL mm		540x600x370	540x600x460	540x600x660	610x720x470	610x720x600	610x720x750	610x720x900	610x720x1200
CODICE KIT	FERRO RAL 7021	0.7.080.A	0.7.100.A	0.7.150.A	0.7.150.B	0.7.200.B	0.7.250.B	0.7.300.B	0.7.400.B
	ALLUMINIO				0.8A7.150.B	0.8A7.200.B	0.8A7.250.B	0.8A7.300.B	0.8A7.400.B

KIT: - Filtro ritorno - Indicatore livello - Tappo con filtro - Tappi per ritorno e aspirazione supplementare - Coppia di staffe complete

PRODOTTO	STANDARD: fornito nel kit OPTIONAL: ordinare separatamente RICAMBIO: ordinare separatamente	NOTE e OSSERVAZIONI		CODICE SMA	FOTO
INDICATORE LIVELLO	STANDARD	Indicatore di livello con termometro (127 mm) Facilita il controllo del livello dell'olio nel serbatoio e la temperatura		9L63	
TAPPO CON FILTRO	STANDARD	filtraggio 10 micron. Flusso nominale 1500 lt./min Il filtro protegge il serbatoio da pressioni elevate e residui Sostituire il filtro periodicamente		9899	
TAPPI	STANDARD	Tappi di plastica per extra ritorno 1" quando collegamento non in uso		R5TSN100	
		Tappi di plastica per extra aspirazione 1"1/2 quando collegamento non in uso		R5TSN112	
FILTRO RITORNO	STANDARD	capacità filtro ritorno 180 l/min	Filtraggio assoluto B10>200 (ISO 16889) 10 micron Collegamento: 2 x 1"1/4 e 1 x 3/4" Il filtro Ritorno SMA garantisce al circuito idraulico un livello molto elevato di purificazione necessario per la durata dell'olio con bassi costi di manutenzione	R9HHR43591	
	OPTIONAL	capacità filtro ritorno 280 l/min		R9HHR43595	
RUBINETTO	OPTIONAL	2" maschio/2" femmina		R950922	
CARTUCCIA TAPPO	RICAMBIO	Filtro 10 micron		9898	
CARTUCCIA FILTRO RITORNO	RICAMBIO	Cartuccia filtro 180 l/min.	Sostituire cartuccia filtro periodicamente, non appena il manometro indica che la pressione è troppo alta. Ciò riduce i costi di manutenzione e garantisce un livello assoluto di purificazione a 10 micron.	R9HHC10096	
		Cartuccia filtro 280 l/min.		R9HHC00219	
MANOMETRO	RICAMBIO	Manometro		HHM02530	